

## COMUNICATO AL PERSONALE INAF

Il giorno 30 maggio u.s. si è svolto il programmato incontro tra la delegazione dell'INAF e le OO.SS. riguardante l'applicazione dell'Art.20 (commi 1 e 2) del decreto "Madia".

Come risulta dal "Resoconto" sottoscritto alla fine dell'incontro da tutti i "soggetti" presenti al tavolo (INAF e OO.SS.), è emersa una nuova ipotesi applicativa del citato Art.20 rispetto alla proposta inserita dal Presidente INAF nella sua relazione al C.d.A. di seguito riportata:

### INIZIALE PROPOSTA INAF

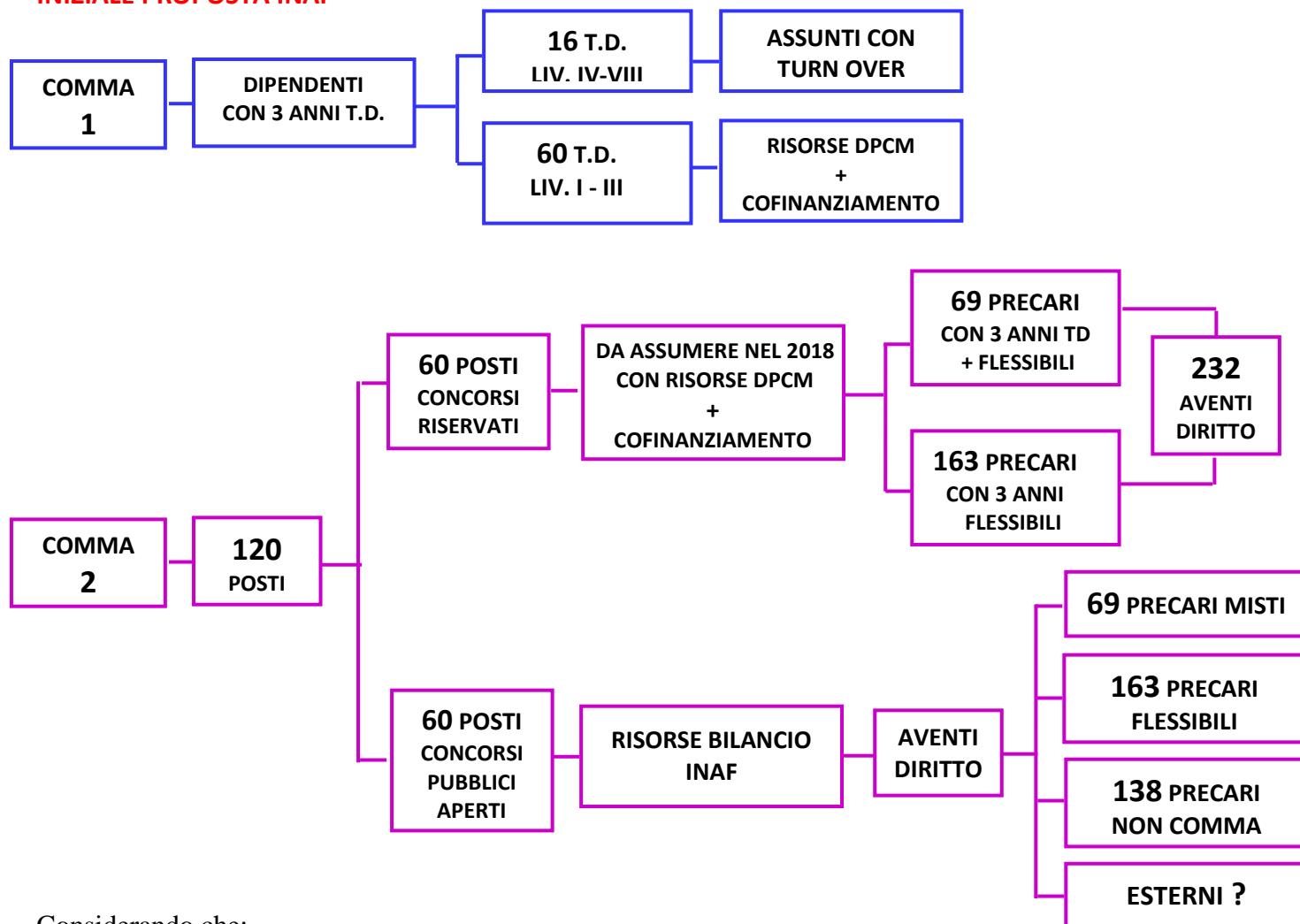

Considerando che:

- il DPCM impone il vincolo di utilizzare entro il 31 dicembre 2018 tutte le risorse assegnate e cofinanziate;
- l'INAF intende espletare i concorsi riservati oltre che per titoli e colloquio anche con prove scritte rendendo quindi quasi inverosimile espletare i concorsi e assumere i vincitori entro il 31 dicembre p.v. considerato l'elevato numero di candidati aventi diritto (232 precari);
- potrebbe essere attivato un contenzioso giudiziario (che potrebbe bloccare l'intero processo di stabilizzazione) da parte di qualcuno dei 69 precari con contratti misti (3 anni con TD +flessibili) inseriti estensivamente nel comma 1 (anziché comma 2) della circolare n.3/17 della Funzione Pubblica;

a valle dell' incontro, così come riportato nel "Resoconto" unitario, è emersa la seguente nuova ipotesi di stabilizzazione :

## NUOVA PROPOSTA RESOCONTO 30-5-2018

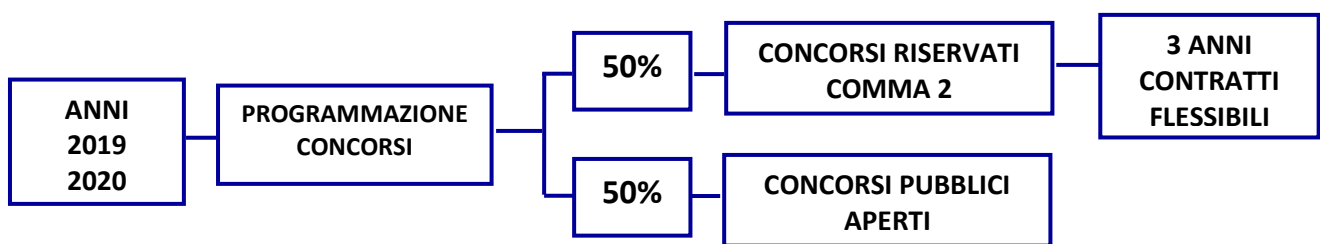
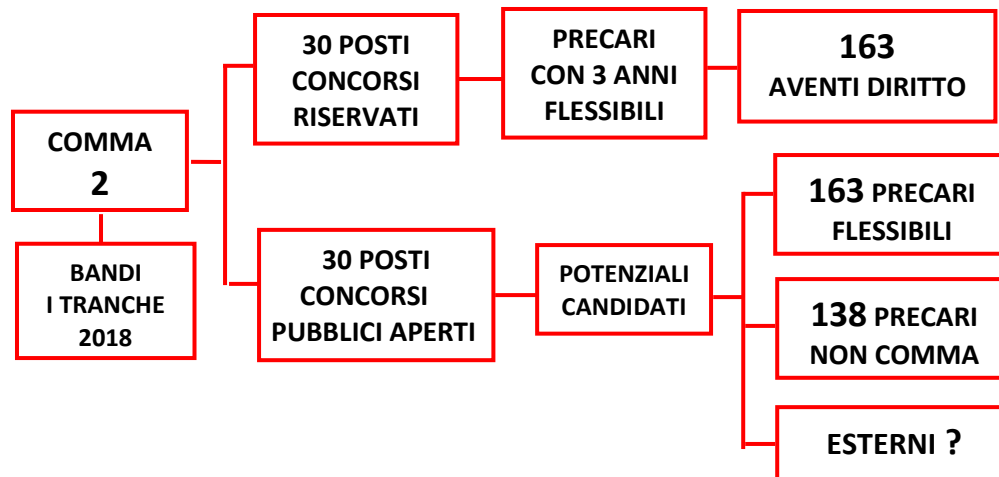
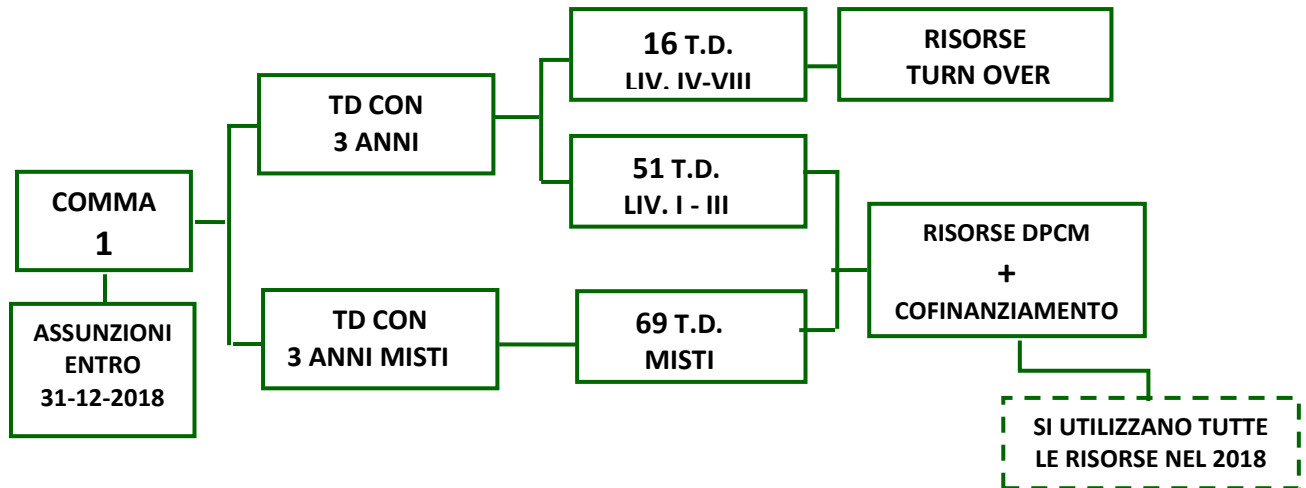

Ciò consentirebbe di STABILIZZARE automaticamente tutti i precari in possesso dei requisiti comma 1 in applicazione del Decreto Madia (1° gruppo) e circolare F.P. (2° gruppo), senza necessità di alcuna graduatoria, utilizzando tutte le risorse disponibili (DPCM e 50% cofinanziamento INAF) ed entro il 31 dicembre 2018.

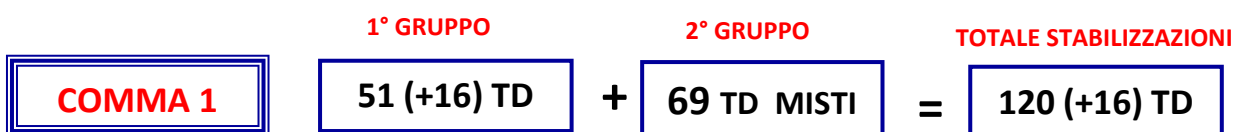

In sintesi, confrontando le due proposte, risulta che la nuova ipotesi oltre a garantire l'utilizzo entro il 2018 di tutte le risorse a disposizione, incrementa di 30 unità i precari immediatamente stabilizzabili (comma 2).

## INIZIALE PROPOSTA INAF

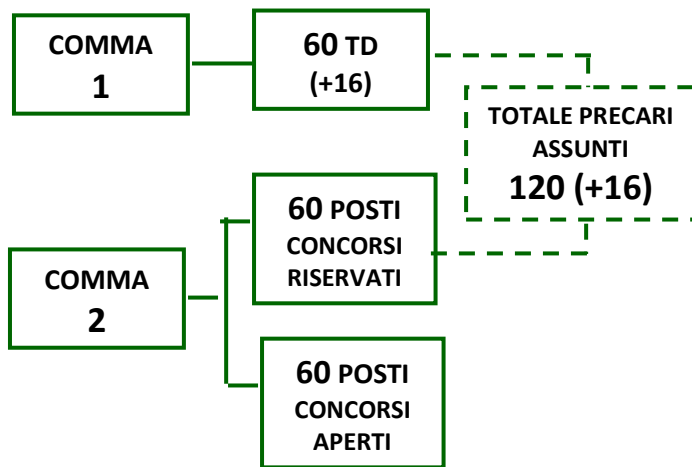

## NUOVA PROPOSTA 30-5-2018

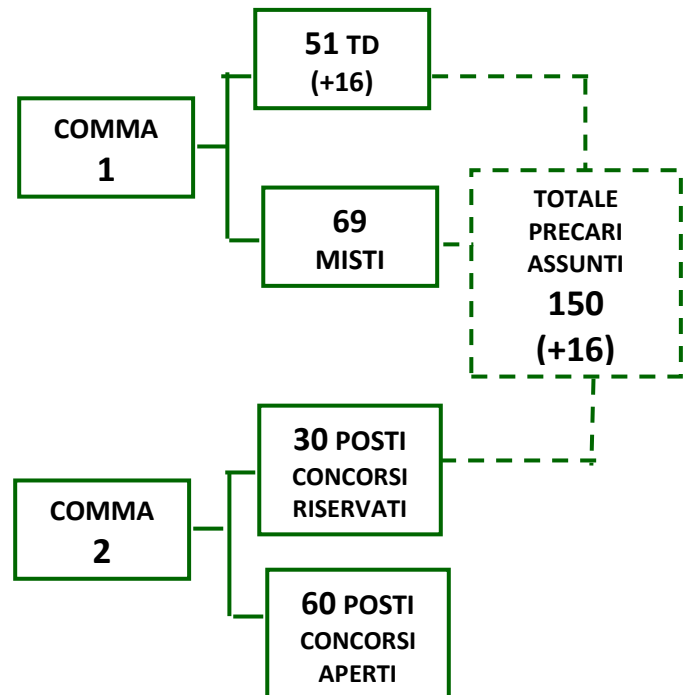

La suddetta proposta è subordinata a un ulteriore approfondimento finalizzato al superamento degli aspetti giuridici relativi all'interpretazione del comma 1 e all'approvazione del C.d.A.

A tale riguardo il C.d.A. del 31 maggio u.s., dopo aver ricevuto l'informativa, ha rinviato ogni decisione al prossimo Consiglio previsto per il 21 giugno p.v..

**ASSEMBLEA UIL RUA**  
**MARTEDÌ 12 GIUGNO 2018**  
**AREA DI RICERCA CNR BOLOGNA**  
**ORE 10,00 – AULA 216**  
**APERTA AL PERSONALE INAF - CNR**

UIL RUA  
Mario Ammendola